

Pannello frontale con profilo a U, schermabile, forature D-Sub

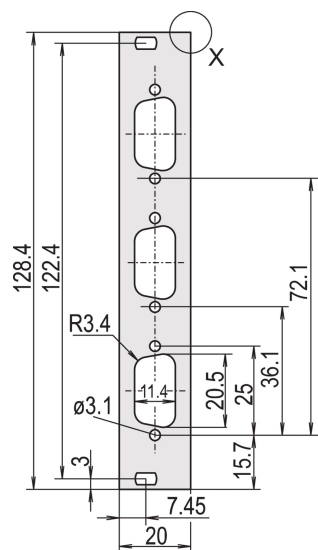

Pannello frontale con profilo a U con fessura per connettori D-Sub. Schermabile per guarnizione EMC in tessuto.

CERTIFICAZIONI



CARATTERISTICHE

Profilo a U, pannello frontale, al, 2,5 mm, anteriore anodizzato, posteriore conduttivo

Per guarnizione in tessuto EMC

SPECIFICHE

Profondità (D):	2.5mm
Altezza del rack:	3U
Larghezza rack:	4HP
Materiale:	Alluminio
Finitura:	Anodizzato; Passivato
Tipo di accessorio:	Pannello frontale

Tipo di prodotto: Pannello frontale
Tipo: Pannello frontale senza maniglia
Schermatura EMC: No (installabile in un secondo momento)

Table 1/2

Codice a catalogo	Quantità nella confezione	Montaggio	Tipo di guarnizione	Finitura anteriore	Finitura posteriore	Numero di pin
30849-752	1	Anteriore a vite	Tessuto	Anodizzato	Conduttivo	(1) 15
30849-753	1	Anteriore a vite	Tessuto	Anodizzato	Conduttivo	(2) 15
30849-750	1	Anteriore a vite	Tessuto	Anodizzato	Conduttivo	(2) 9
30849-754	1	Anteriore a vite	Tessuto	Anodizzato	Conduttivo	(1) 25
30849-755	1	Anteriore a vite	Tessuto	Anodizzato	Conduttivo	(2) 25
30849-751	1	Anteriore a vite	Tessuto	Anodizzato	Conduttivo	(3) 9
30849-749	1	Anteriore a vite	Tessuto	Anodizzato	Conduttivo	(1) 9

Table 2/2

Codice a catalogo	Bordi trattati	È conforme a	Altezza (H)	Larghezza (W)
30849-752	N.	CODICE 60297-3-101, IEEE 1101,1/10	128.4mm	20mm
30849-753	N.	CODICE 60297-3-101, IEEE 1101,1/10	128.4mm	20mm
30849-750	N.	CODICE 60297-3-101, IEEE 1101,1/10	128.4mm	20mm
30849-754	N.	CODICE 60297-3-101, IEEE 1101,1/10	128.4mm	20mm
30849-755	N.	CODICE 60297-3-101, IEEE 1101,1/10	128.4mm	20mm
30849-751	N.	CODICE 60297-3-101, IEEE 1101,1/10	128.4mm	20mm
30849-749	N.	CODICE 60297-3-101, IEEE 1101,1/10	128.4mm	20mm

INFORMAZIONI DI PRODOTTO AGGIUNTIVE

Ordinare il materiale di fissaggio (manicotti, viti a collare) separatamente.

La consegna è in confezioni multiple standard. I prezzi si riferiscono a ciascun articolo.

Ordinare separatamente la guarnizione EMC in tessuto.

Tenere presente che le consegne possono essere effettuate nei QSP indicati (ad esempio 5 pezzi, 10 pezzi, 50 pezzi, ecc.). Le quantità d'ordine diverse (ad esempio 2 pezzi) possono essere modificate con la quantità di consegna successiva possibile = quantità confezione standard.

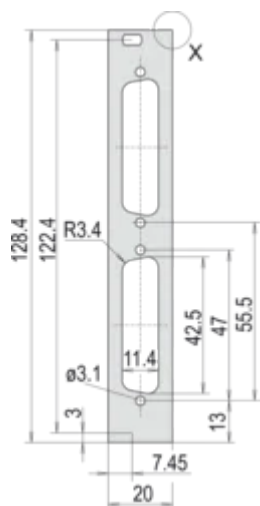
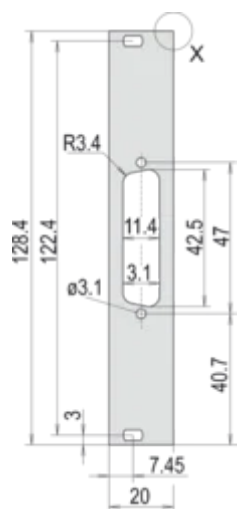
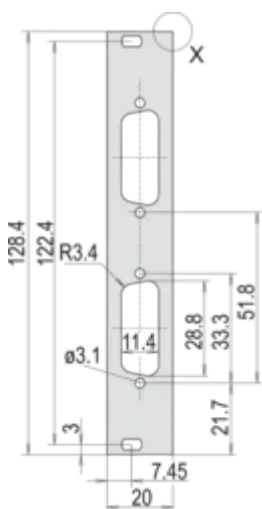
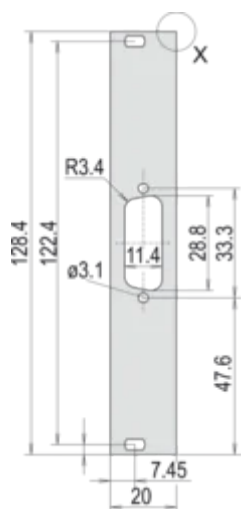
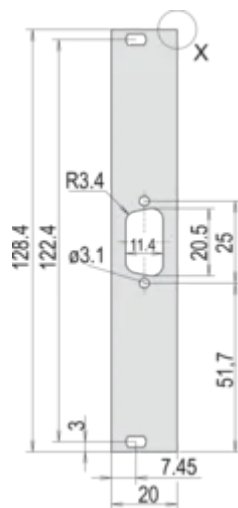
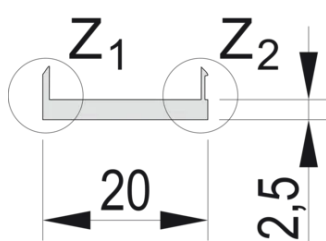
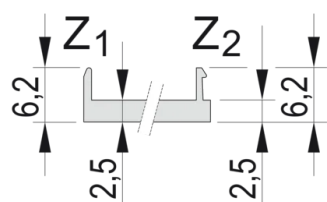

AVVERTIMENTO

I prodotti nVent devono essere installati e utilizzati solo come indicato nelle schede istruzioni e nei materiali di formazione di nVent. Le schede istruzioni sono disponibili su www.nvent.com e presso il vostro rappresentante del servizio clienti nVent. Un'installazione scorretta, un uso improprio, un'applicazione errata o qualsiasi altro mancato rispetto completo delle istruzioni e degli avvertimenti di nVent può causare malfunzionamenti del prodotto, danni alla proprietà, gravi lesioni personali e morte e/o annullare la vostra garanzia.

North America

All locations

+1.763.422.2661

Chat with us:

nvent.com/schroff

Europe

Straubenhardt, Germany

+49.7082.794.0

Betschdorf, France

+33.3.88.90.64.90

Warsaw, Poland

+48.22.209.98.35

Assago, Italy

+39.02.932.7141

Chat with us:

nvent.com/schroff

Asia

Shanghai, China

+86.21.2412.6943

Qingdao, China

+86.532.8771.6101

Singapore

+65.6768.5800

Shin-Yokohama, Japan

+81.45.476.0271

Chat with us:

nvent.com/schroff

Middle East & India

Dubai, United Arab Emirates

+971.4.378.1700

Bangalore, India

+91.80.6715.2001

Istanbul, Turkey

+90.216.250.7374

Chat with us:

nvent.com/schroff



Il nostro straordinario portafoglio di marchi:

CADDY

ERICO

HOFFMAN

ILSCO

SCHROFF

TRACHTE