

Kit sottorack EuropacPRO da 19" per backplane, schermato, 6 U, 295 mm

CODICE A CATALOGO

24563-443

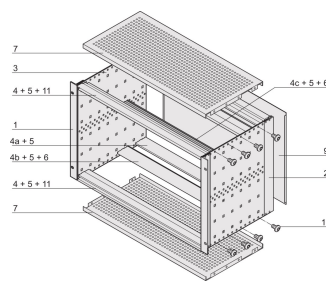
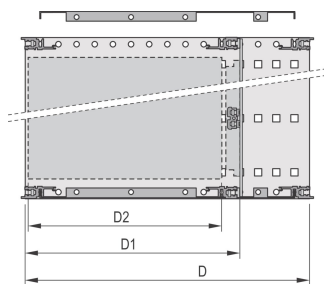
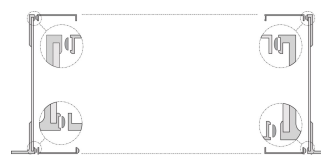
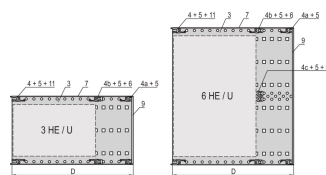
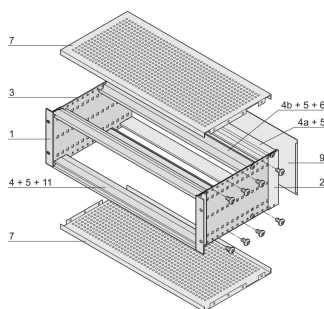
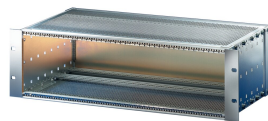

Sottorack schermato EMC per il montaggio su backplane, lato posteriore coperto da un pannello posteriore.

CERTIFICAZIONI



CARATTERISTICHE

Supporto con pannello laterale tipo F ("flessibile"), staffa anteriore da 19" inclusa, staffa regolabile in profondità da 19" venduta separatamente (non inclusa negli articoli forniti)

Fornito in confezione piatta salvaspazio

Sono disponibili modifiche quali ritagli, finiture o dimensioni diverse

EMC di circa 40 dB a 1 GHz, 30 dB a 2 GHz, presupponendo che la parte anteriore sia coperta da pannelli frontali schermati, test in conformità alla norma VG 95373 parte 15

IP 20, in conformità alla norma IEC 60529

Struttura in alluminio

Dimensioni interne ed esterne in conformità a: IEC 60297-3-100, -101, IEEE 1101,1

Guida orizzontale posteriore per il montaggio su backplane con striscia isolante

Guida orizzontale "leggera"

ATTRIBUTI DEL PRODOTTO

Altezza del rack: 6U

Profondità (D): 295mm

Quantità nella confezione: 1

Per il montaggio: Backplane

Profondità scheda: 160mm; 220mm; 280mm

Tipo di guarnizione: Tessuto

Maniglia in dotazione: N.

Montaggio: Rack

È conforme a: CODICE 60297-3-103

Schermatura EMC: Sì

Finitura: Anodizzato; Passivato

Materiale: Alluminio

Tipo di prodotto: Rack secondario/Telaio

Larghezza rack: 84HP

Carico statico: 11kg

Net Weight: 3.93kg

INFORMAZIONI DI PRODOTTO AGGIUNTIVE

Configurazione individuale: Ampia gamma di varianti in altezza, larghezza e profondità; guide per un'ampia varietà di applicazioni; opzioni interne; accessori e materiale di montaggio.

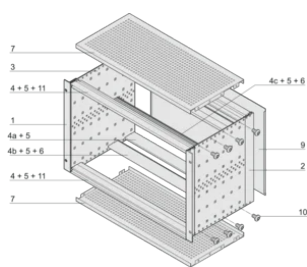

AVVERTIMENTO

I prodotti nVent devono essere installati e utilizzati solo come indicato nelle schede istruzioni e nei materiali di formazione di nVent. Le schede istruzioni sono disponibili su www.nvent.com e presso il vostro rappresentante del servizio clienti nVent. Un'installazione scorretta, un uso improprio, un'applicazione errata o qualsiasi altro mancato rispetto completo delle istruzioni e degli avvertimenti di nVent può causare malfunzionamenti del prodotto, danni alla proprietà, gravi lesioni personali e morte e/o annullare la vostra garanzia.

North America

All locations
+1.763.422.2661
Chat with us:
nvent.com/schroff

Europe

Straubenhardt, Germany
+49.7082.794.0
Betschdorf, France
+33.3.88.90.64.90
Warsaw, Poland
+48.22.209.98.35
Assago, Italy
+39.02.932.7141
Chat with us:
nvent.com/schroff

Asia

Shanghai, China
+86.21.2412.6943
Qingdao, China
+86.532.8771.6101
Singapore
+65.6768.5800
Shin-Yokohama, Japan
+81.45.476.0271
Chat with us:
nvent.com/schroff

Middle East & India

Dubai, United Arab Emirates
+971.4.378.1700
Bangalore, India
+91.80.6715.2001
Istanbul, Turkey
+90.216.250.7374
Chat with us:
nvent.com/schroff



Il nostro straordinario portafoglio di marchi:

CADDY ERICO HOFFMAN ILSCO SCHROFF TRACHTE